

HOTTA WOODY
Storage Furniture
E Unit Series



ご用命・お問い合わせは

hotta woody
株式会社 堀田木工所

<http://www.hotta-woody.com/>
〒739-2612 広島県東広島市黒瀬町丸山 107

※ 製品の寸法は全てミリメートル単位で表示してあります。
※ 今後予告なく、価格や仕様の変更・改良・生産中止などが行われますので、あらかじめご了承ください。
※ 実際の製品はカタログの写真とは多少色や木目が異なる場合がありますので、あらかじめご了承ください。
※ 表記の価格は税抜き金額となっております。

特許出願中

広島
JAPAN

商品はすべて国内生産!

Closet

ハンガーパイプ棚、クローゼットスライドなどお好みのパーツを組み合わせ、自分だけの収納空間を。スーツケース、掃除機、ゴルフバッグなどの床置収納や、お掃除ロボットの基地も簡単に作れます。



セット価格 ¥380,300 (本体)



クローゼットスライドは衣類、シューズ類の収納に便利です。

Rack

子供部屋、書斎、リビングルーム、ベッドルームにも。用途とアイデアが無限に広がるシンプルなラックです。扉、ガラスキャビネット、コーナー棚などで、あなただけのオリジナルラックを作ってください。



①セット価格 ¥214,500 (本体) ②セット価格 ¥261,100 (本体) ③セット価格 ¥187,500 (本体)



リビング
Living

まるで造り付け家具のような、スッキリしたリビング収納。
コーナー棚でお部屋の角を囲むようにセットできます。



セット価格 ¥1,051,800 (本体)

ダイニング
Dining

食器も家電も、Eユニットならすべてまとめて収納できます。



①セット価格 ¥341,300 (本体) ②セット価格 ¥213,100 (本体)



TV ボードの下は使い勝手のよい引戸を採用。



レンジの上には 10cm 以上のスキマが必要です。
Eユニットならレンジに合わせて最小限のスキマに棚位置を設定できます。

E-Unit series

HOTTA WOODY Eユニットシリーズ

お部屋に合わせてサイズを選び、パネル、棚板、背板を基本セットとして組み立てるラックです。

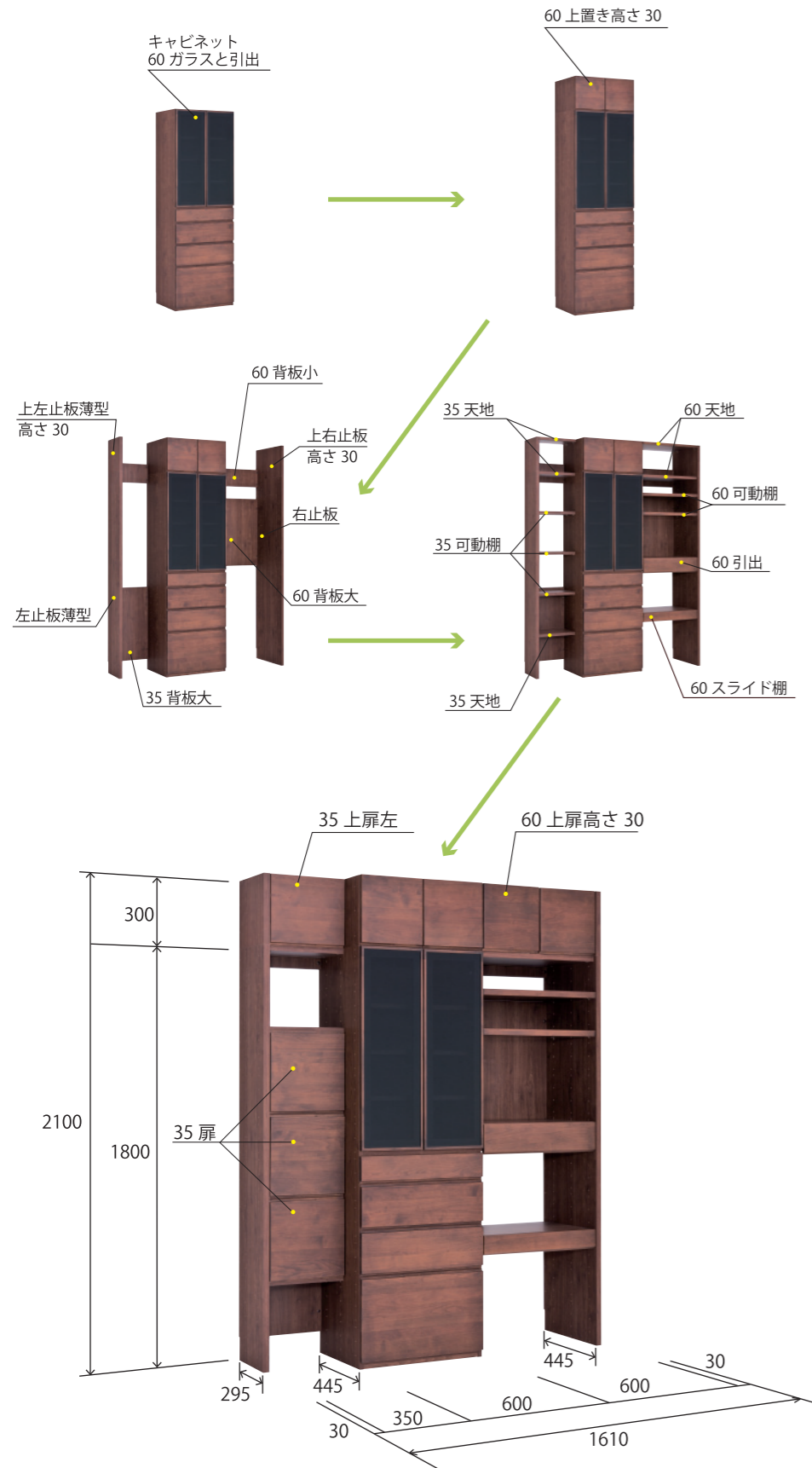

住宅に置き家具 という生活が一般的な中、そこに造り付け家具のような住宅と家具との一体感があれば、より一層そこに住む「人」を中心とした自由で豊かな生活空間を創り上げることができます。お部屋の一部のようにしっかりとなじむサイズ、住む人の使い方と生活スタイルに適合した仕様。これらを置き家具で表現できるだけでなく、家族の成長に合わせた将来の住まい方の変化にも対応できる新しいユニット家具です。

パネルの奥行きは 30cm、45cm の 2 種類。

コーナー棚でお部屋の角も有効な空間にすることができます。



奥行きが異なるパネルを組み合わせる事が可能です。

奥行きが異なるパネルを幅 45cm / 60cm の曲線の変形棚でつなぐことも可能です。

(P12 パネル、薄型パネル P14 変形棚 参照)



処理のむずかしいお部屋の角も、コーナー棚を使って連続性のある空間にすることができます。

背板は取り付け位置を変えることができます。

背板位置を工夫するだけで楽しい空間が演出できます。



幅 35,40,45,60 の扉を取り付けることができます。



すべてゆっくり閉まるソフトクロージング機能付きで、見せる収納も隠す収納も思いのままに。

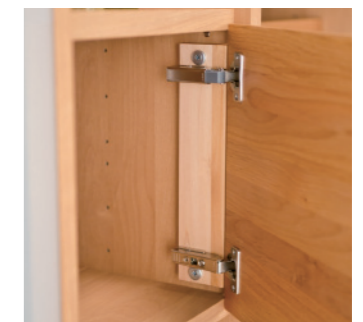

棚板なしで組み立て可能。お部屋の掃除も簡単です。



お部屋の床は家具でふさいでしまわないこと、というインテリアの基本があります。棚板なしで組み立てることで、家具に軽快感が生まれ、床の端まで視線が届くため部屋が広く、すっきりと感じます。

棚板以外にも様々なアイテムを用意。



引出
引出の箱はお手入れ簡単なオレフィン樹脂製。耐荷重 10kg
※キャビネット 60 オープンの引出はキリ材



スライドテーブル
炊飯器などの家電品の収納に便利なスライドテーブル。耐荷重 10kg



コンセント
棚板取付穴を利用してお好みの位置に取り付けできます。
2つ口コンセント
1500W まで使用可能



LED ライトを装備したライト棚
デスク天板と合せて書斎アイテムや手元照明が欲しいダイニングアイテムにも。
消費電力 7W
照度 (50 cm直下) 708 ルクス
LED 寿命 30,000 時間

カラーはナチュラル色とウォールナット色の2色。キャビネットに使用するガラスはそれぞれ白色スモーク、ダークグレー。飛散防止効果のあるフィルム貼り。

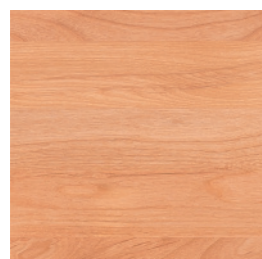

ナチュラル色

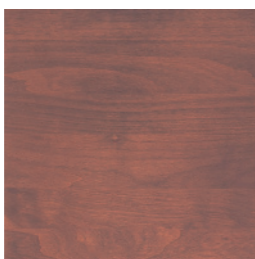

ウォールナット色

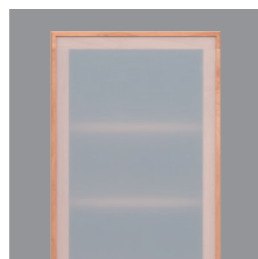

白色スモーク

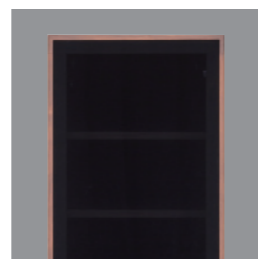

ダークグレー

コーナー棚の後ろ側にパネル（仕切板または左右止板）を組み、コーナー棚を組み立てます。

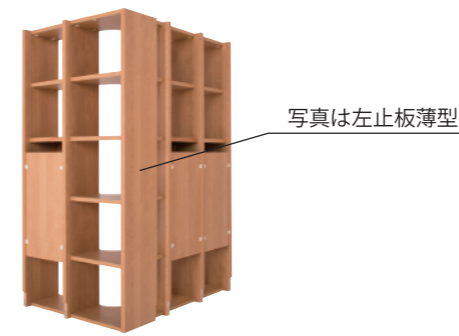

写真は左止板薄型



2枚のパネルで角を囲うように組むこともできます。薄型の場合はこの方が棚板がより安定します。

棚板、背板は幅 35 ~ 60 まで 1cm 単位の幅オーダー。お部屋にぴったり。(P12 背板 P13 棚、棚 薄型 参照)

背板は大2枚、小2枚で、全体に背板を取り付けることも可能。(高さ 1800 に限る)

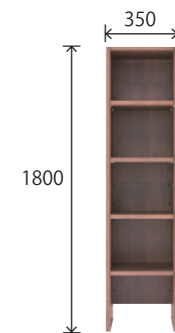

キャビネットの上には高さ 1cm 単位でオーダーができるフィラー（10 ~ 29cm）が設置可能。また、高さ 1cm 単位でオーダーができる上置（30 ~ 58cm）も設置可能。

60 フィラー 高さ 10 ~ 60 フィラー 高さ 29 ~ 60 上置 高さ 30 ~ 60 上置 高さ 58

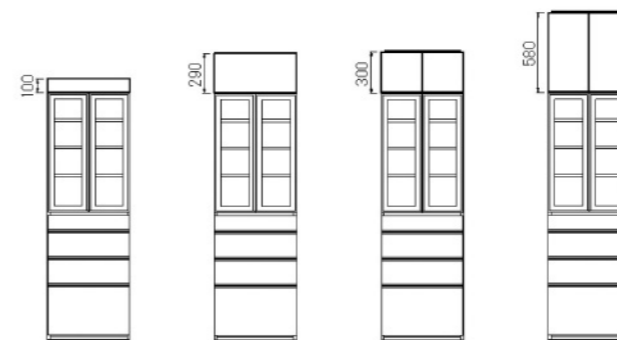

高さ 180cm のパネル上には高さ 10 ~ 58cm の上置パネルを設置可能。(P15 上置パネル参照)

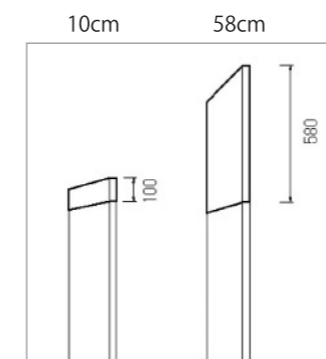

上置パネルが高さ300~580の場合は、幅35, 40, 45, 60の上扉が取り付け可能で上置のように使用できます。



キャビネット

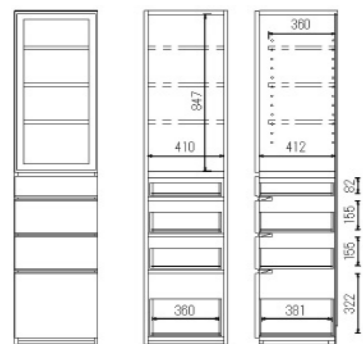

No.1 45 右ガラスと引出
(向かって右面は棚固定穴なし)
No.6 45 左ガラスと引出
(向かって左面は棚固定穴なし)
W450 x D447 x H1800
¥73,100 (本体)



No.2 45 右板と引出
(向かって右面は棚固定穴なし)
No.7 45 左板と引出
(向かって左面は棚固定穴なし)
W450 x D445 x H1800
¥71,800 (本体)



No.3 45 右ガラスと板
(向かって右面は棚固定穴なし)
No.8 45 左ガラスと板
(向かって左面は棚固定穴なし)
W450 x D447 x H1800
¥61,800 (本体)

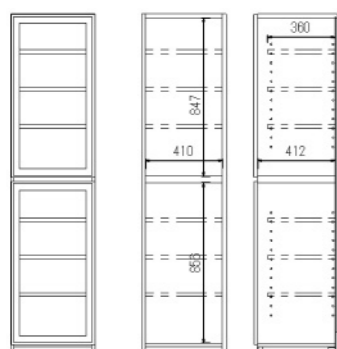

No.4 45 右ガラスとガラス
(向かって右面は棚固定穴なし)
No.9 45 左ガラスとガラス
(向かって左面は棚固定穴なし)
W450 x D447 x H1800
¥62,400 (本体)



No.5 45 右板と板
(向かって右面は棚固定穴なし)
No.10 45 左板と板
(向かって左面は棚固定穴なし)
W450 x D445 x H1800
¥61,100 (本体)

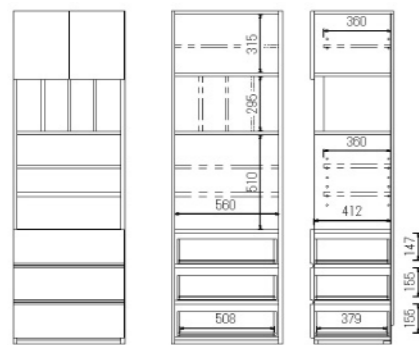

No.11 60 オープン
(両面に棚固定穴あり)
W600 x D445 x H1800
¥79,800 (本体)



No.12 60 ガラスと引出
(両面に棚固定穴あり)
W600 x D447 x H1800
¥93,100 (本体)



60 オープン



60 ガラスと引出



45 ガラスとガラス



45 ガラスとガラス



45 ガラスと板



45 板と板

※「右」とは右開き。
扉の向かって右側に丁番があります。

TVボード

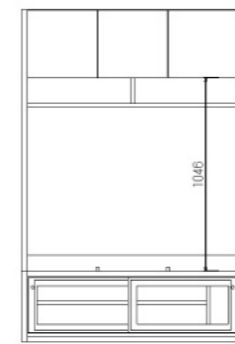

No.18 120TVボード
W1200 x D445 x H1800
¥132,900 (本体)

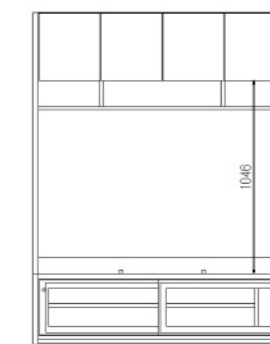
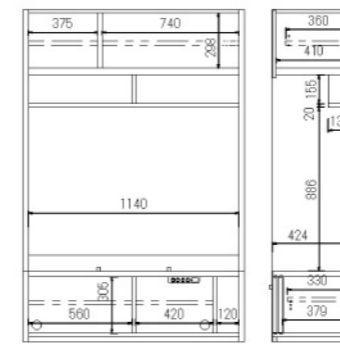

No.19 140TVボード
W1400 x D445 x H1800
¥144,900 (本体)

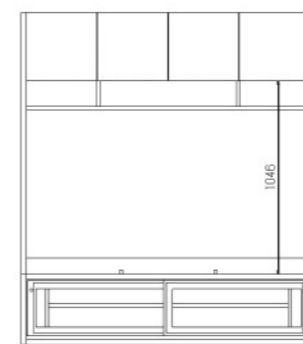
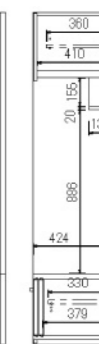

No.20 160TVボード
W1600 x D445 x H1800
¥159,500 (本体)

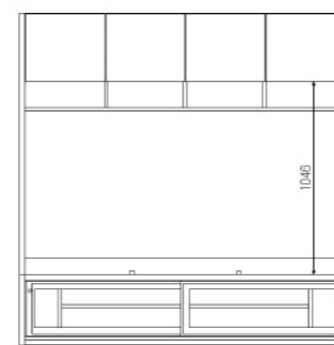
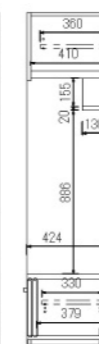
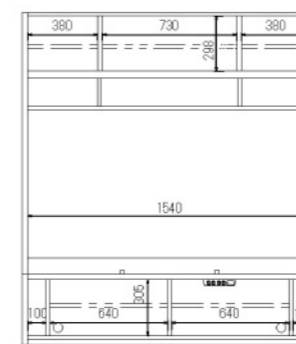

No.21 180TVボード ※受注生産 納期 60 日
W1800 x D445 x H1800
¥186,200 (本体)

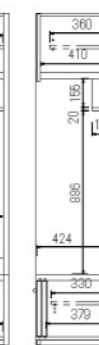
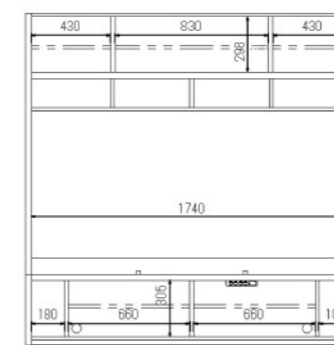

140TVボード

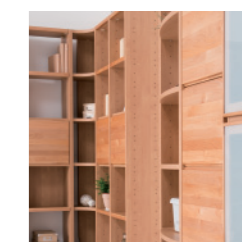
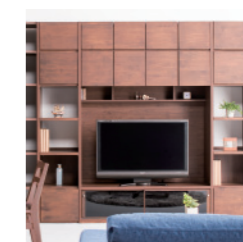

パネル



No.22 仕切板
(板の両面に棚固定穴あり)
W30 x D445 x H1800
¥12,300 (本体)

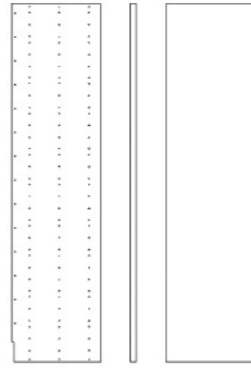

No.23 右止板
(向かって右面は棚固定穴なし)
W30 x D445 x H1800
¥12,300 (本体)

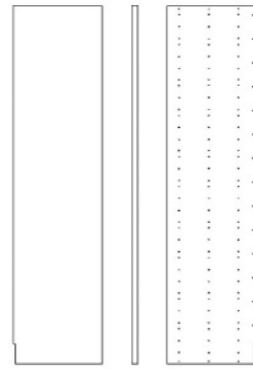

No.24 左止板
(向かって左面は棚固定穴なし)
W30 x D445 x H1800
¥12,300 (本体)

薄型パネル

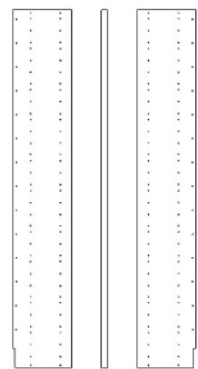

No.25 仕切板 薄型
(板の両面に棚固定穴あり)
W30 x D295 x H1800
¥9,900 (本体)

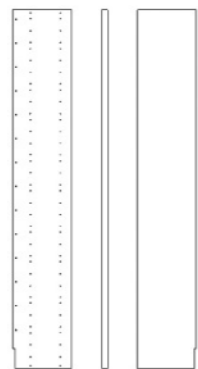

No.26 右止板 薄型
(向かって右面は棚固定穴なし)
W30 x D295 x H1800
¥9,900 (本体)

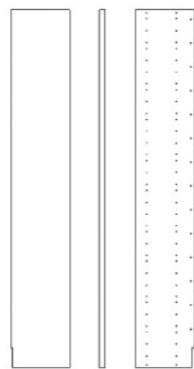

No.27 左止板 薄型
(向かって左面は棚固定穴なし)
W30 x D295 x H1800
¥9,900 (本体)

背板

キャビネットとキャビネット、キャビネットとパネル、パネルとパネル間を棚でつなぐ場合は背板大1枚、または背板小2枚を必ず取り付けて下さい。
パネル等に専用ボルトを使用して固定します。



No.28 60 背板大
W600 x D20 x H662
¥5,900 (本体)



No.29 60 背板小
W600 x D20 x H174
¥3,500 (本体)



No.30 オーダー背板大
W350 ~ 590 x D20 x H662
¥5,600 (本体)
幅 350 ~ 590 まで
1cm 単位でオーダーできます。



No.31 オーダー背板小
W350 ~ 590 x D20 x H174
¥3,200 (本体)
幅 350 ~ 590 まで
1cm 単位でオーダーできます。

扉

パネル、薄型パネル等の棚取付穴間隔 270mm 部分に取り付け可。左右開兼用 ソフトクロージング機能付き。(取手は扉の上下にあります。)
※高さはオーダーできません。

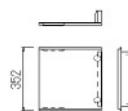

No.32 35 扉
W346 x D20 x H352
¥7,500 (本体)

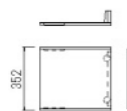

No.33 40 扉
W396 x D20 x H352
¥8,000 (本体)

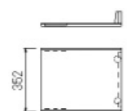

No.34 45 扉
W446 x D20 x H352
¥8,600 (本体)

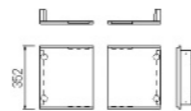

No.35 60 両開扉
W592 x D20 x H352
¥13,100 (本体)

コンセント

パネル、薄型パネル等の棚取付穴間隔 207mm 部分、210mm 部分に取り付け可。合計 1500W まで使用可能な 2 つ口コンセント。



No.36 コンセントNA
No.37 コンセントWN
W240 x D42 x H52
¥2,700 (本体)

棚

キャビネットとキャビネット、キャビネットとパネル、パネルとパネル間を棚でつなぐ場合は天地を必ず 1 枚以上使用して下さい。
等分布耐荷重 30kg



No.38 60 天地
W600 x D392 x H28
¥5,900 (本体)

主に天板、地板に使用する棚板。
専用ボルトにて固定。



No.39 60 可動棚
W600 x D392 x H28
¥5,100 (本体)

専用棚受け金具にて取り付け。



No.40 オーダー天地
W350 ~ 590 x D392 x H28
¥5,600 (本体)

幅 350 ~ 590 まで 1cm 単位で
オーダーできます。
専用ボルトにて固定。



No.41 オーダー可動棚
W350 ~ 590 x D392 x H28
¥4,800 (本体)

幅 350 ~ 590 まで 1cm 単位で
オーダーできます。
専用棚受け金具にて取り付け。

棚 薄型

キャビネットとキャビネット、キャビネットと薄型パネル、薄型パネルとパネル間を棚でつなぐ場合は天地薄型を必ず 1 枚以上使用して下さい。
等分布耐荷重 15kg



No.42 60 天地薄型
W600 x D242 x H28
¥4,800 (本体)

主に天板、地板に使用する棚板。
専用ボルトにて固定。



No.43 60 可動棚薄型
W600 x D242 x H28
¥4,000 (本体)

専用棚受け金具にて取り付け。



No.44 オーダー天地薄型
W350 ~ 590 x D242 x H28
¥4,600 (本体)

幅 350 ~ 590 まで 1cm 単位で
オーダーできます。
専用ボルトにて固定。



No.45 オーダー可動棚薄型
W350 ~ 590 x D242 x H28
¥3,800 (本体)

幅 350 ~ 590 まで 1cm 単位で
オーダーできます。
専用棚受け金具にて取り付け。

その他の棚



No.46 60 引出
W600 x D392 x H139
¥16,000 (本体)

引出等分布耐荷重 10 kg。
棚の耐荷重 ~ 引出内と合計で 30 kg
専用ボルトにて固定。



No.47 60 スライド棚
W600 x D392 x H90
¥10,800 (本体)

スライドテーブル付きの棚板。
等分布耐荷重 10 kg。
専用ボルトにて固定。



No.48 45 スライド棚 (オーダー)
W450 x D392 x H90
¥9,800 (本体)

等分布耐荷重 10 kg。
専用ボルトにて固定。

その他の棚

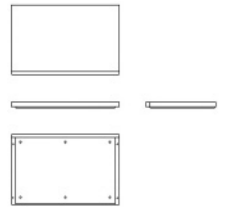

No.49 60 モイス棚
W600 x D392 x H31
¥7,800 (本体)

裏面にモイス付。
等分布耐荷重 30 kg。
専用棚受け金具にて取り付け。

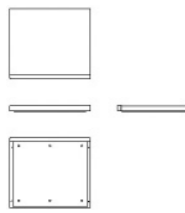

No.50 45 モイス棚 (オーダー)
W450 x D392 x H31
¥6,000 (本体)

裏面にモイス付。
等分布耐荷重 30 kg。
専用棚受け金具にて取り付け。

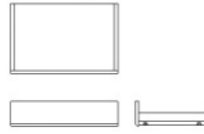

No.51 60 クローゼットスライド
W600 x D392 x H137
¥11,500 (本体)

衣類収納などに適したスライド
テーブル棚。
等分布耐荷重 10 kg。
専用ボルトにて固定。

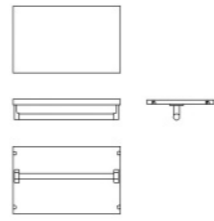

No.52 60 ハンガーパイプ棚
W600 x D392 x H113
¥12,000 (本体)

ハンガーパイプを取り付けた棚。
棚の耐荷重~パイプと合計で 30 kg。
専用ボルトにて固定。

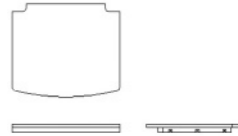

No.53 60 デスク天板
W600 x D550 x H75
¥18,700 (本体)

アルダームク材のデスク天板。
等分布耐荷重 15 kg。
専用ボルトにて固定。



No.54 60 ライト棚薄型
W600 x D242 x H75
¥21,400 (本体)

LED 照明内臓の棚
等分布耐荷重 15 kg。
専用ボルトにて固定。

変形棚

奥行きが異なるパネルと薄型パネルなどをRでつなぐ変形棚。等分布耐荷重 10 kg。



No.56 45 アール天地右しぼり
W450 x D390 x H25
¥6,400 (本体)

専用ボルトにて固定。



No.57 45 アール棚右しぼり
W450 x D390 x H25
¥5,600 (本体)

専用棚受け金具にて取り付け。



No.58 60 アール天地右しぼり
W600 x D390 x H25
¥6,700 (本体)

専用ボルトにて固定。



No.59 60 アール棚右しぼり
W600 x D390 x H25
¥5,900 (本体)

専用棚受け金具にて取り付け。



No.60 45 アール天地左しぼり
W450 x D390 x H25
¥6,400 (本体)

専用ボルトにて固定。



No.61 45 アール棚左しぼり
W450 x D390 x H25
¥5,600 (本体)

専用棚受け金具にて取り付け。



No.62 60 アール天地左しぼり
W600 x D390 x H25
¥6,700 (本体)

専用ボルトにて固定。



No.63 60 アール棚左しぼり
W600 x D390 x H25
¥5,900 (本体)

専用棚受け金具にて取り付け。

コーナー棚

部屋のコーナーで使用する棚。木目方向は下図の矢印の通り。向かって左手前にRがある状態で横目。等分布耐荷重 10 kg。



No.64 コーナー天地薄型
W398 x D398 x H25
¥7,500 (本体)

専用ボルトにて固定。

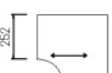

No.65 コーナー棚薄型
W398 x D398 x H25
¥6,700 (本体)

専用棚受け金具にて取り付け。



No.66 コーナー天地
W598 x D598 x H25
¥8,600 (本体)

専用ボルトにて固定。



No.67 コーナー棚
W598 x D598 x H25
¥7,800 (本体)

専用棚受け金具にて取り付け。

上置パネル

パネル、薄型パネルの上に取り付けて高さを延長する。高さ 100~580、1cm 単位の高さオーダー。



No.70 仕切板 (板の両面に棚固定穴あり)
W30 x D445 x H100 ~ 580
¥5,600 (本体)



No.71 右止板 (板の右面に棚固定穴なし)
W30 x D445 x H100 ~ 580
¥5,600 (本体)



No.72 左止板 (板の左面に棚固定穴なし)
W30 x D445 x H100 ~ 580
¥5,600 (本体)



No.73 仕切板薄型 (板の両面に棚固定穴あり)
W30 x D295 x H100 ~ 580
¥4,600 (本体)



No.74 右止板薄型 (板の右面に棚固定穴なし)
W30 x D295 x H100 ~ 580
¥4,600 (本体)



No.75 左止板薄型 (板の左面に棚固定穴なし)
W30 x D295 x H100 ~ 580
¥4,600 (本体)

上扉

高さ 300~580 の上置パネルに取り付ける上扉。1cm 単位の高さオーダー。(取手は扉の下のみにあります。)

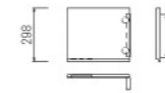

No.76 35 上右扉
No.77 35 上左扉
W346 x D20 x H300 ~ 580
¥10,700 (本体)



No.78 40 上右扉
No.79 40 上左扉
W396 x D20 x H300 ~ 580
¥11,400 (本体)



No.80 45 上右扉
No.81 45 上左扉
W446 x D20 x H300 ~ 580
¥12,000 (本体)

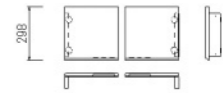

No.82 60 上両開扉
W592 x D20 x H300 ~ 580
¥18,700 (本体)

上置

キャビネット、TV ボードの上に設置する上置。高さ 300~580、1cm 単位の高さオーダー。 ※図は高さ 300 の場合、高さ内寸 240。高さ 440 以上は可動棚付。



No.83 45 右上置 (右側板に棚固定穴なし)
No.84 45 左上置 (左側板に棚固定穴なし)
W450 x D445 x H300 ~ 580
¥29,400 (本体)



No.85 60 上置 (両側板に棚固定穴あり)
W600 x D445 x H300 ~ 580
¥33,400 (本体)



No.88 120 上置 (両側板に棚固定穴あり)
W1200 x D445 x H300 ~ 580
¥64,000 (本体)



No.89 140 上置 (両側板に棚固定穴あり)
W1400 x D445 x H300 ~ 580
¥72,000 (本体)



No.90 160 上置 (両側板に棚固定穴あり)
W1600 x D445 x H300 ~ 580
¥77,400 (本体)



No.91 180 上置 (両側板に棚固定穴あり) **受注生産納期 6 0 日**
W1800 x D445 x H300 ~ 580
¥85,400 (本体)

フィラー

キャビネット、TV ボードの上に設置するフィラー。高さ 100~290、1cm 単位の高さオーダー。



No.86 45 フィラー
W450 x D445 x H100 ~ 290
¥9,400 (本体)



No.87 60 フィラー
W600 x D445 x H100 ~ 290
¥12,000 (本体)



No.92 120 フィラー
W1200 x D445 x H100 ~ 290
¥24,000 (本体)

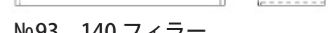

No.93 140 フィラー
W1400 x D445 x H100 ~ 290
¥26,700 (本体)



No.94 160 フィラー
W1600 x D445 x H100 ~ 290
¥29,400 (本体)

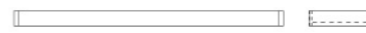

No.95 180 フィラー **受注生産納期 6 0 日**
W1800 x D445 x H100 ~ 290
¥32,000 (本体)

※フィラー取付ボルトは上部からねじ込む仕様です。
キャビネットを設置する前に取り付け下さい。